

# 人生ゲーム キカアデー LOVE ♥ LIFE

とりあつかいせつめいしよ  
取扱説明書

2006年3月発行

遊ぶ前にこの取扱説明書を  
よく読み読み終わった後は大切に  
保管してください。



おったね〜!!

テスト用ボタン 電池CR2032・1個付属

●楽しさいっぱいたカラのホームページ  
<http://www.takaratoys.co.jp/>

※イラストは実際の商品と多少異なる部分があります。  
創作・著作物 ©TAKARA CO.,LTD. 2005

TAKARA®

# もくじ

- もくじ..... 1
- 注意してほしいこと..... 2
- なま之とはたらき..... 3
- きせかえパナール..... 4
- 電源をいれてあそぼう..... 5
- 【画面の種類】..... 6
- 人生ゲームキャンディの遊び方..... 7
- 【お金がなくなったときは?】..... 8
- 男の子キャラクターの一部も紹介!..... 9
- ★メニュー「こうどう」..... 10
- 【行動種類一覧】..... 11
- ★メニュー「てちょう」..... 13
- ★メニュー「ルーレット」..... 15
- 【コース全体図】..... 15
- 【ルーレット:ラブ ♡】..... 17
- 【ルーレット:ゲーム ④】..... 19
- 【ルーレット:アイテムゲット ⑤】..... 19
- 【ルーレット:パラメーターUP ♣】..... 20
- 【ルーレット:パラメーターDOWN ♠】..... 20
- 【ルーレット:秘密のショップ ⑦】..... 20
- ★メニュー「アイテム」..... 21
- 【どんなアイテムがあるの?】..... 22
- ★メニュー「メール」..... 23

じんせい  
やまあり  
たにありです...



- ★メニュー「つうしん」..... 25
- 【つうしんのしかた】..... 25
- 【ケータイとの通信】..... 27
- ★パスワード..... 28
- ★オプション..... 29
- 【うらない】..... 29
- 【サウンド】..... 29
- 【でんちこうかん】..... 29
- 【メッセージスピード】..... 29
- 【じかんへんこう】..... 29
- 【コントラスト】..... 29
- リセット..... 30
- オールクリア..... 30
- 電池交換のしかた..... 30
- 秘エンディング..... 31
- 秘男の子攻略法..... 33
- オマケ「マサキマン劇場」..... 35

**はめておけるもの**

フィギュア付本体×1      取扱説明書(本書)×1

# 注意してほしいこと

**注意(ちゅうい)**

保護者の方へ必ずお読みください。

- ボタン電池(CR2032)など小さな部品があります。口の中には絶対に入れないでください。窒息などの危険があります。
- 誤飲の危険がありますので、3才未満のお子様には絶対に与えないでください。
- ボタン電池(CR2032)は飲み込むと危険です。交換後のボタン電池(CR2032)はすぐに捨ててください。万一飲み込んだ場合は、すぐに医師に相談してください。
- ボタン電池(CR2032)の交換は保護者の方が行ってください。

《電池を誤使用すると発熱・破裂・液漏れの恐れがあります。下記に注意してください》

- ＋(プラス・マイナス)を正しくセットしてください。
- ショートさせたり充電、分解、加熱、火に入れるなどしないでください。
- 万一、電池からもれた液が目に入ったときはすぐに大量の水で洗い、医師に相談してください。ひびや服についたときは水で洗ってください。
- ボールチェーンを指に巻きつけないでください。血が通わなくなり危険です。
- 遊んだあとは、必ず3才未満のお子様の手に触れない所へ保管してください。

《使用上の注意》

- 遊ぶ前に「取扱説明書」をよく読んでから使用してください。
- 商品を覆っている透明カバーは梱包材ですので開封後にはすぐに捨ててください。
- 精密な電子部品で構成されています。落としたり、水に濡らしたり、汚したり、分解したりしないでください。
- 高温・低温になるところでの使用・保管は避けてください。
- 電池を交換する際は必ず取扱説明書をご覧ください。また使用済みの電池は各自自治体の処理にしたがって廃棄してください。
- 付属のボタン電池はテスト用です。画面が薄くなったり、音が小さくなったら新しい電池と交換してください。
- フィギュアは誤飲防止のため苦味剤が塗ってあります。遊んだ後はよく手を洗ってください。



たいようねんれい  
**対象年齢**  
さいいじょう  
**10才以上**

故障の原因になりますので、本体に水をかけたり、水の中に入れたりしないでください。また、湿気の多いところでの使用・保管はさけてください。

お客さまへ  
商品についてのお問い合わせ及びお気付きの点がございましたらお手数ですが「お客さまご相談センター」までご連絡ください。

発売元 株式会社 **タカラ**

お客さまご相談センター

東京 〒125-0082 東京都葛飾区青戸3-89-6  
TEL (03) 3602-3030

大阪 〒564-0063 大阪府吹田市江坂町1-17-14  
江坂吉川ビル2F  
TEL (06) 6339-6673

※電話受付時間 月～金曜日(除く休日)10時～17時



**ご注意ください**

本商品のストラップフック金具は、機能上、先端が尖っているため、指をささむと危険です。使用目的以外では、使わないようご注意ください。

ご注意ください



# なまえとはたらき

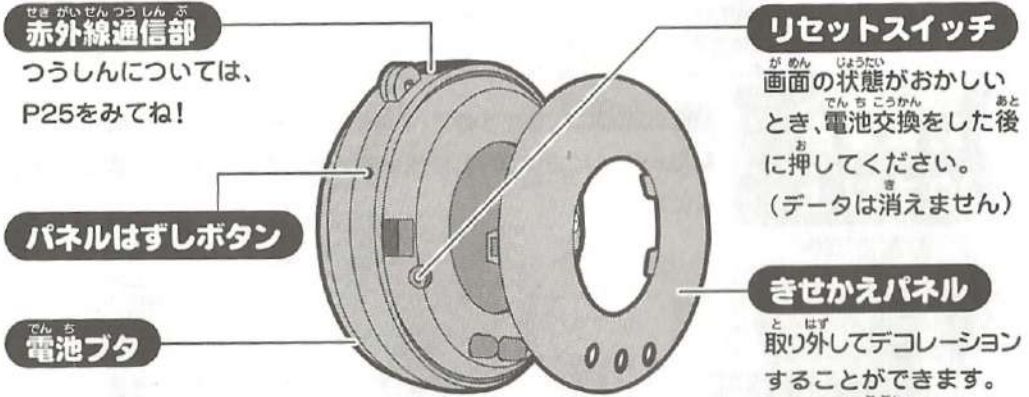
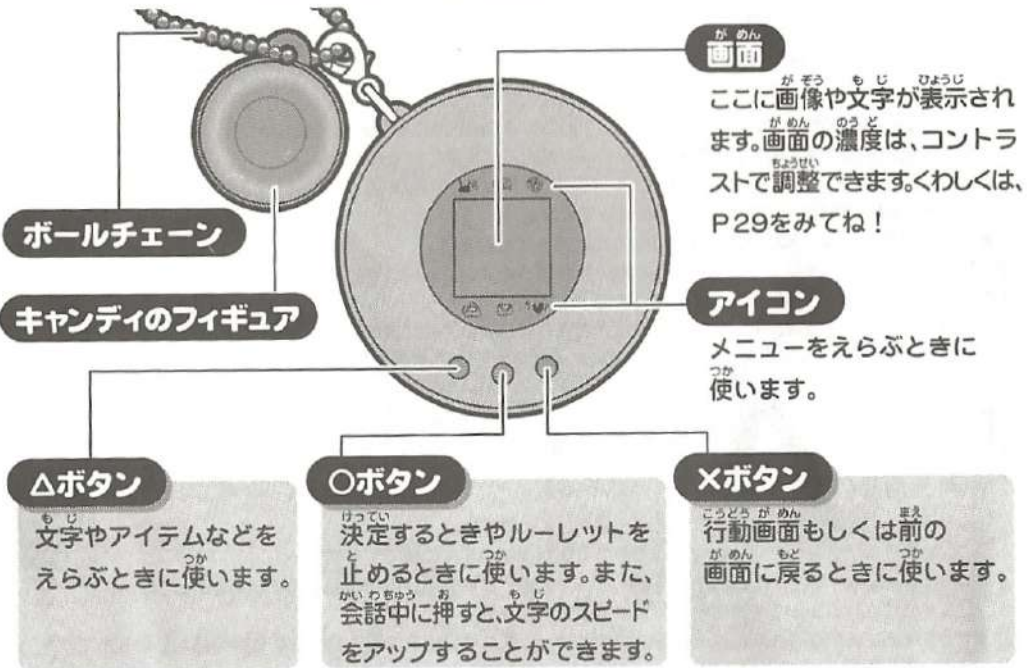

**オートパワーオフ機能**  
オートパワーオフとは、無駄な電池の消費を防ぐ機能です。約3分間何も操作をしないしていると、自動的に電源がオフになります。また、電源をオンにしたいときには、△○×ボタンのいずれかを押ししてください。

# きせかえパネル

※きせかえパネルを外したままでは、遊ばないでください！

## <はずし方>

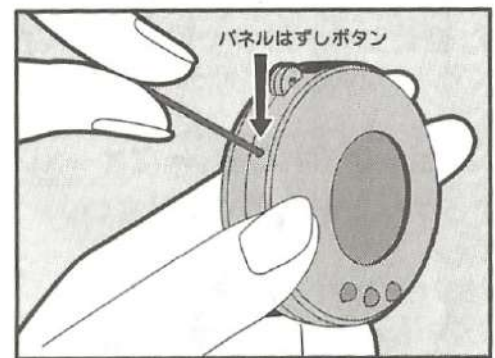

先の細いもの(つまようじなど)でパネルはずしボタンを押します。

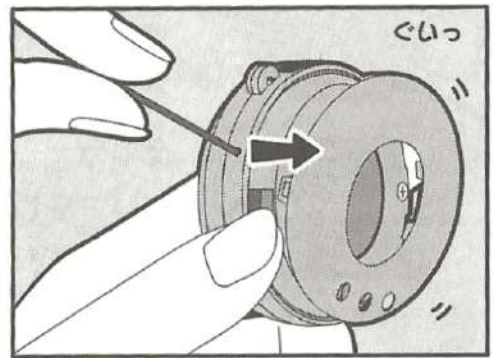

ボタンを押したまま、パネルを前に押し出すと、外れます。

## <つけ方>

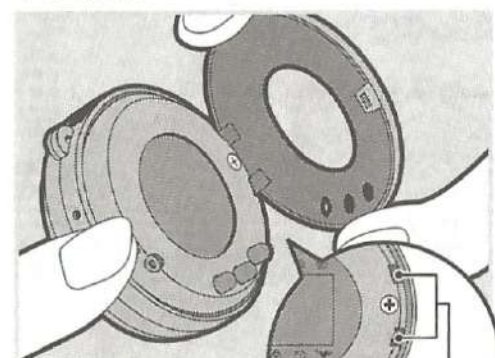

本体正面右側の上下2つの穴に、パネルのフックをしっかりとめめます。

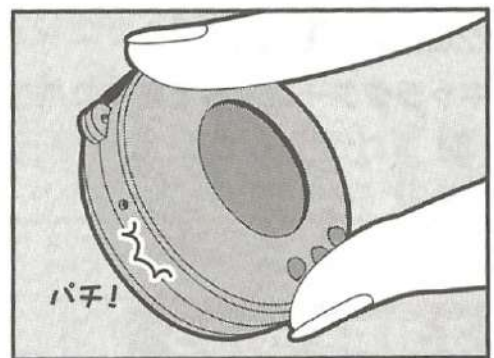

指をはさまないように注意しながら、そのまま本体に押しつけます。

# 電源をいれてあそぼう

## 1. 絶縁シートを引き抜こう

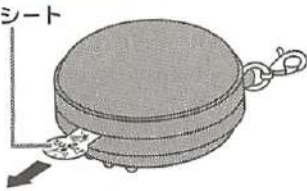

本体からでているシートをゆっくりひきぬいて、電源をいれます。絶縁シートはすぐに捨ててください。



オープニングムービーが流れたら、一度オールクリアをしてからゲームを進めてください。  
 <オールクリアの方法>  
 Xボタンを押しながらリセットスイッチを押してください。  
 <わしくはP30をみてね！>

## 2. キャラクターをえらぼう

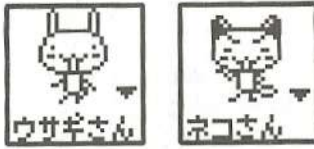

4種類のキャラクターから、自分の好きなキャラクターをえらんでください。△ボタンでえらんで、○ボタンで決定します。

キャラクターによって最初のパラメーターがちがうよ！

	ウサギ	かしこさ:50 かわいさ:500 うんどう:20 センス:10 にんき:100		ネコ	かしこさ:800 かわいさ:10 うんどう:0 センス:10 にんき:50		ネズミ	かしこさ:60 かわいさ:10 うんどう:10 センス:800 にんき:100		ヒト	かしこさ:500 かわいさ:800 うんどう:0 センス:500 にんき:100
--	-----	---	--	----	---	--	-----	---	--	----	--

## 3. 時間をきめよう



今の時間を設定しましょう。△ボタンを押すと、数字が変わります。(1秒以上押しすと早送りできます)○ボタンを押して、決定します。

※あとで、オプションで変更することができます。  
 オプション「じかんのへんこう」は、P29をみてね！

## 4. 名前をきめよう



キャラクターに名前をつけましょう。ひらがなや記号で5文字まで入力できます。



△ボタンを押すと、「あ」～「スペース」までえらぶことができます。(1秒以上押しすと早送りできます)○ボタンを押して、文字を決定します。Xボタンを押すと、1文字前の選択に戻ります。

→ あ→か→さ→た→な→は→ま→や→ら→わ→が→ざ→だ→ぼ→ば→記号→スペース

《△ボタンで選択》

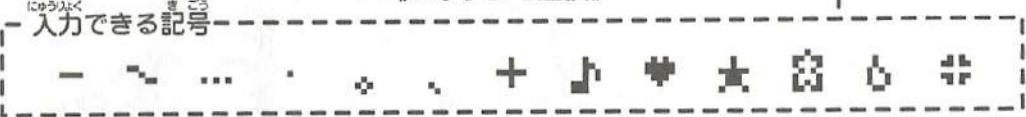

## 5. 血液型をきめよう



△ボタンを押すと、表示される血液型が変わります。自分の血液型のところで○ボタンを押しましょう。



小学校に入学あるアニメが表示されたらゲームスタートです!!  
 まずは、小学生で行動あることをえらんでね。

## 画面の種類



自分のキャラクター  
行動画面

Xボタンで  
きりかえ

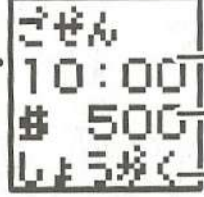

時計画面

自分のキャラクター  
持っていること

させん  
10:00 今の時刻  
\$ 500 持っているお金  
しょうぐく 今のステージ

※最初は、\$500もっているよ

# ★ 人生ゲームキャンディの遊び方 ★

1週間かけて人生を体験しちゃおう!!



**パラメーターをUPさせよう!**  
 行動する内容や、ルーレットでのイベント、手に入れたアイテムなどで自分のパラメーター(かしこさ・かわいさ・うんどう・センス・にんき)をUPまたはDOWNさせることができます。エンディングのときのパラメーターによって、どんな仕事につけるかが決まるよ!  
 バランスよくパラメーターをUPさせよう!  
 全部で20種類の仕事があるよ☆

**男の子とのラブ♥**  
 1週間の間に、いろいろな男の子と出会います。出会った男の子とデートをしたり、メールを返信したりしてコミュニケーションをとりましょう。エンディングのときにラブ度が4以上になると、その男の子がドキドキのプロポーズをしてきてくれるかも!  
 全部で20人の男の子がいるよ♥  
 くわしくは、P9・32~34をみてね!

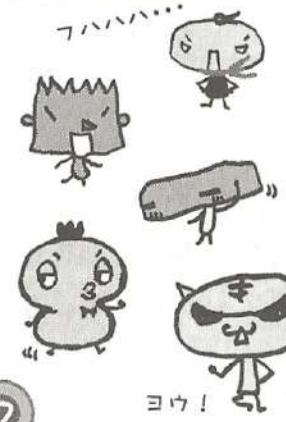

## ルーレット

\$60支払うと、ルーレットを回すことができます。止まったマスによって、男の子と出会ったり、アイテムをゲットしたり、パラメーターがUP&DOWNする出来事など、いろいろなイベントが起こります。



**お金がなくなったときは?**  
 ルーレットをまわしたり、アイテムをかったりするのにお金が必要です。もしお金がなくなったら、まず「ならいごと」や「じゅく」「よびこう」などのお金のかかる行動をやめて、「おてつだい」や「バイト」といったお金をゲットできる行動に変えましょう。また、もちものを売ってお金にかえることもできます。  
 ※小学生・中学生の時は、1時間に\$60のおこづかいをもらうことができます。



# ♡男の子キャラクターの一部を紹介!♡

シュウタくん・ショウくん・マサキマンの攻略法が、なんとP33・34にのってるよ☆要チェック!!

## みつおくん

純情で自然ダイスキ。  
出会い:遠足



## ツヨシくん

おちょうし者のチビ助。  
出会い:運動会



## タカシくん

歌を愛するギタリスト。  
出会い:合唱コンクール



## オサムくん

ママがいないと何もできない...のが?  
出会い:合宿



## ヒロユキくん

家にヒキコモリがちで料理好き。  
出会い:修学旅行



## ヨシタカくん

チャラチャラした現代っ子。  
出会い:合コン



## コウスケくん

熱血関西人。  
出会い:学園祭



## シュウタくん

ゲームが好きで好きでたまらない。  
出会い:合コン



## シゲオくん

なぜかエロそうでワガママ。  
出会い:社員旅行

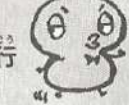

## Mr・GG

ロマンチストなさめしがいや。宇宙に興味シンシン!  
出会い:ラブイベント



## ショウくん

おなおいなれないヤンキー。  
出会い:ラブイベント



## キヨマロ

平穏をこよなく愛す。  
出会い:ラブイベント



## マイケル

日本ダイスキ。アメリカ生まれのジェントルマン。  
出会い:ラブイベント



## ケンイチくん

ミステリアスな書公子。  
出会い:ラブイベント



## アキラくん

さわやかなモテモテ君。  
出会い:ラブイベント



## マサキマン

正義のヒーロー。悪の組織「バイレーツ・モンキー」と戦っている。  
出会い:ラブイベント



ほかにもステキな男の子たちが♡

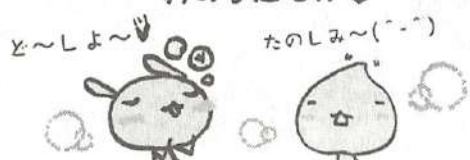

# ★メニュー(どうどう)★

キャラクターが何もあるが、ここで変更することができます。



## いま



今、何の行動をするか決めます。△ボタンで行動をえらんで、○ボタンを押して決定します。えらんだ行動が、行動画面で行われるようになります。



「ぶかつ・せいとかい」「バイト」「サークル」は、いくつかの選択の中からえらびます。  
← この中の行動は、1ステージで1回だけ選択可能!  
たとえば、中学生のときに「ぶかつ・せいとかい」で「バスケぶ」をえらぶと、高校生になるまで他のぶかつをえらぶことができなくなります。

## もくひょう



キャラクターの成長やお金の不足などにより、えらんでいた行動ができなくなった場合、かわりにする行動を決めます。△ボタンで行動をえらんで、○ボタンを押して決定します。



「てんさいになるぞ!」→かしこさアップ 「おしゃれになるぞ!」→センスアップ  
「キュートになるぞ!」→かわいさアップ 「にんきものになる!」→にんきアップ  
「けんこうになるぞ!」→うんどうアップ 「なまけものになる...」→なにもなし

# 行動種類一覧

10分間同じ行動も続けるとパラメーターが変わります。10分未満で、変更した場合は、無効となりません。  
(ここにないパラメーターはわかりません。)

※…ある条件を満たすと、現れる行動です。

⑤…お金を使う行動です。お金がなくなったら行動ができなくなります。



⑤ **べんきょう** (全ステージ)  
かしこさ50↑



⑤ **おしゃれ** (全ステージ)  
かわいさ50↑



⑤ **きんトレ** (全ステージ)  
うんどう50↑



⑤ **おえかき** (全ステージ)  
センス50↑



⑤ **おしゃべり** (全ステージ)  
にんき50↑



⑤ **ヒマ** (全ステージ)  
なにもなし



⑤ **HELLO**  
ならいごと  
**えいかいわ** (小学校)  
おかね\$20↓  
かしこさ100↑  
にんき20↑



⑤ **ならいごと**  
**パレエ** (小学校)  
おかね\$20↓  
かわいさ100↑  
にんき20↑



⑤ **ならいごと**  
**すいえい** (小学校)  
おかね\$20↓  
うんどう100↑  
にんき20↑



⑤ **ならいごと**  
**ピアノ** (小学校)  
おかね\$20↓  
センス100↑  
にんき20↑



⑤ **おてつだい** (小学校)  
おかね\$20↑



⑤ **こやく** (小学校)  
おかね\$100↑  
にんき50↑  
かしこさ100↓



⑤ **じゆく** (中学校)  
おかね\$60↓  
かしこさ200↑



⑤ **ぶかつ**  
**しんたいそつぶ** (中学校・高校)  
かわいさ100↑  
かしこさ50↓



⑤ **ぶかつ**  
**バスケぶ** (中学校・高校)  
うんどう100↑  
かしこさ50↓

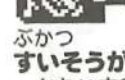

⑤ **ぶかつ**  
**すいそがくぶ** (中学校・高校)  
かわいさ30↑  
センス40↑  
にんき30↑  
かしこさ50↓

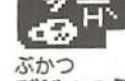

⑤ **ぶかつ**  
**びじゅつぶ** (中学校・高校)  
センス100↑  
かしこさ50↓

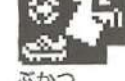

⑤ **ぶかつ**  
**サッカーぶ** (中学校・高校)  
かわいさ40↑  
うんどう30↑  
にんき30↑  
かしこさ50↓

小学生・中学生では、1時間におこづかいをもらうことができるよ!



⑤ **zeitokai** (中学校・高校)  
にんき100↑  
かしこさ50↓



⑤ **きあいよびこう** (高校)  
おかね\$60↓  
かしこさ200↑



⑤ **やるきよびこう** (高校)  
おかね\$200↓  
かしこさ600↑



⑤ **ひっしょうよびこう** (高校)  
おかね\$60↓  
かしこさ300↑  
かわいさ50↓  
うんどう50↓  
センス50↓  
にんき50↓



⑤ **バイト**  
**コンビニ** (高校・大学)  
おかね\$100↑  
かしこさ20↑  
うんどう20↑



⑤ **バイト**  
**ざっしモデル** (高校・大学)  
おかね\$100↑  
かわいさ50↑  
センス20↑  
にんき20↑



⑤ **バイト**  
**ウェイトレス** (高校・大学)  
おかね\$100↑  
かわいさ20↑  
うんどう20↑



⑤ **バイト**  
**ショップていん** (高校・大学)  
おかね\$100↑  
センス20↑  
にんき20↑



⑤ **バイト**  
**ガソリンスタンド** (高校・大学)  
おかね\$100↑  
かわいさ20↑  
うんどう20↑



⑤ **けんきゆう** (大学)  
おかね\$100↑  
かしこさ100↑  
にんき20↑



⑤ **サークル**  
**テニス** (高校・大学)  
うんどう100↑  
かしこさ50↓



⑤ **サークル**  
**バンド** (大学・社会人)  
センス50↑  
にんき50↑  
かしこさ50↓



⑤ **サークル**  
**ダンス** (大学・社会人)  
センス100↑  
かしこさ50↓



⑤ **おりょうりきょうしつ** (社会人)  
おかね\$100↓  
かわいさ20↑  
センス100↑



⑤ **デザインスクール** (社会人)  
おかね\$100↓  
かしこさ100↑  
センス20↑



⑤ **SPORT**  
**スポーツジム** (社会人)  
おかね\$100↓  
うんどう100↑  
にんき20↑

# ★メニュー「てちょう」★

自分のパラメーターや、男の子・友達・ママの情報、今までになつたお仕事や結婚したことのある男の子をチェックすることができます。

## じぶん

自分のパラメーターをチェックできます。パラメーターグラフが表示された後に、○ボタンを押します。押すたびに、かしこさ&かわいさ、うんどう&センス、にんきのパラメーター数値を順番に表示します。

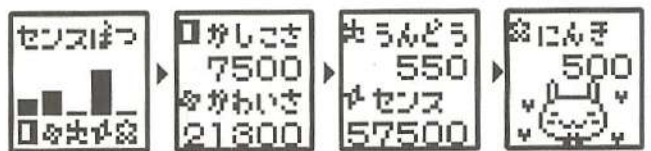

**おとこのこ** 男の子は、5人まで登録することができます。

## みたい

△ボタンでえらんで○ボタンを押すと、その男の子のラブ度・将来のしごと(※)・せいかくをみることができます。

※…高校以上になったら、みることができます。



行動画面の時に、  
つしを△ボタンでえらび、  
決定ボタンで決定します。

## わすれたい

えらんだ男の子をてちょうから消すことができます。また、2代目以降は過去に結婚したことも同時に忘れます。(※)

※…達成率もさがります。



**トモダチ** つうしんで友達は、3人まで登録することができます。友達のつうしんについてはP27をみてね。

## みたい

友達のキャラクター・つうしんした時のレベルをみることができます。△ボタンを押すと、他の友達もみれます。

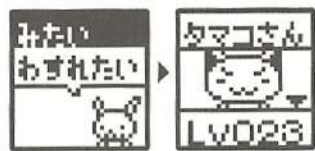

## わすれたい

△ボタンでえらんで○ボタンを押すと、その友達をてちょうから消すことができます。

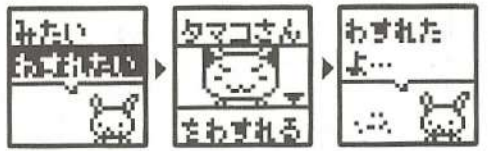

※レベルの高い友達を登録していると、いいコトが…♥

**かぞく** ママやパパ、ばあちゃんやじいちゃんの仕事がみられます。

《はじめて遊ぶとき・親がいない場合には、現れません》

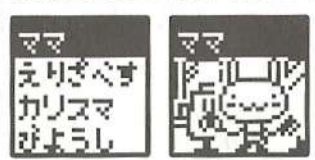

ママの名前・仕事がみれます。△ボタンを押すと、ほかの家族もみることができます。○ボタンを押すと、その家族の仕事場での記念撮影をみることができます。

**おもいで** 男の子、仕事、アイテムの達成率を見ることができます。

《はじめて遊ぶとき・オールクリア後には、現れません》

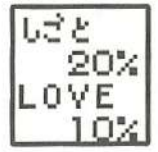

ラブ LOVEと仕事の達成率がみられます。○ボタンを押します。



「LOVE」、「しごと」、「もちもの」、いずれかをえらびます。



△ボタンでえらんで、○ボタンで決定します。各内容が表示されたら、△ボタンを押すと、今までに結婚した男の子・なった仕事・手に入れたことがあるアイテムをぜんぶみることができます。



# メニョ-「ルーレット」

\$60を支払って、ルーレットを回すことができます。Oボタンを押すと、矢印が止まります。矢印の指している数字の分だけ進むことができます。



《コース全体図》

スタート位置



## ルーレットのマス目の名前

- ♡ (♡) ...ラブマス
- GAME (GAME) ...ゲームマス
- 📦 (📦) ...アイテムゲットマス
- ✦ (✦) ...パラメーターUPマス
- 💀 (💀) ...パラメーターDOWNマス
- 🔍 (🔍) ...秘密のショップマス

あたらしい男の子との出会いも...

トモダチニサッテ

ゲームでパラメーターアップのチャンス!

ポ

バックした

エステビってかわいさアップ!

あちゅん

キャー!!

ストーカーされてうんどうダウン!

みられてる

注意>>ルーレットイベントの途中で、オートパワーオフになってしまうとその時のイベントは終了してしまいます。また、そのイベントによるパラメーターやラブ度の影響が反映されない場合があります。

# ルレットラブ♡

男の子との恋愛イベントが起こるマスです!!

## 出会い



たくさんの男の子達と出会えちゃう~♡  
 出会った男の子のデートのお誘いにOKすると、その男の子をてちょうに登録することができるよ!

男の子が登場したら、デートのお誘いをします。△ボタンでお誘いの返事を選びましょう。デートした男の子はてちょうに登録され、その男の子からメールがきたり、プレゼントをもらったりすることができます。



## アタック



てちょうに書きこんだ男の子にプレゼントやおみやげを渡そう! 恋のアタックで、ラブ度をアップ!!

どのようなアタックをするのか確認したら、△ボタンでアタックしたい男の子をえらんで○ボタンで決定します。男の子が感想を伝えてくれたら、ラブ度がUPします。



## デート









男の子とデートします。行く場所によって、ちょっぴりパラメーターもUP♪ 男の子がいろいろお話をしてくれるので、しっかり聞くと、そのコがどんな男の子なのかを知ることができます。後々、メールの返信の参考にしてね。

てちょうに登録している男の子とデートすることができます。デートに行きたい場所を△ボタンでえらんで○ボタンで決定します。デート中は、男の子がいろいろとお話をしてくれます。男の子との会話の返事は、△ボタンでえらんで○ボタンで決定します。



## ★「ルーレット」ゲーム

パラメーターがUPするアイコンをクレーンで拾おう。  
1回失敗すると、ゲーム終了になっちゃうよ!

-  :かしこさ +300UP   
  :うんどう +300UP   
  :センス +300UP  
 :かわいさ +300UP   
  :にんき +300UP   
  :ぜんぶ +300UP

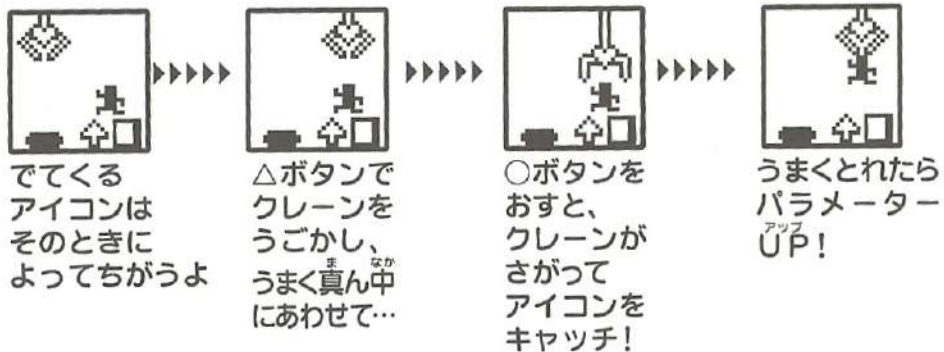

## ★「ルーレット」アイテムゲット



男の子やママ(※2代目に限る)からもらったり、拾ったりしてアイテムをゲットできるよ!ラブ度の高い男の子からは、いいプレゼントをもらえるようになるので、がんばってラブ度をUPさせよう。



## ★「ルーレット」パラメーターUP

パラメーターがUPする出来事が起こります。UPするパラメーターはその出来事によってちがいます。



## ★「ルーレット」パラメーターDOWN

パラメーターがDOWNする出来事が起こります。DOWNするパラメーターはその出来事によってちがいます。



## ★「ルーレット」秘密のショップ

普通のおみせでは、売っていないアイテムを買うことができるよ!男の子たちのために、店員タツオさんがこっそり経営中...

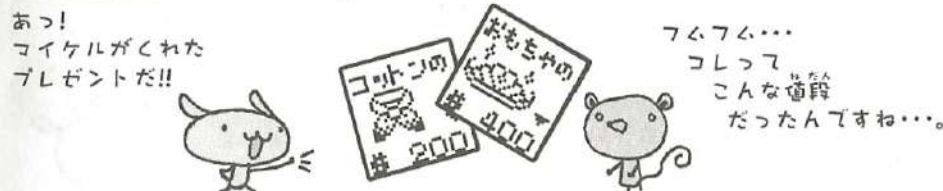
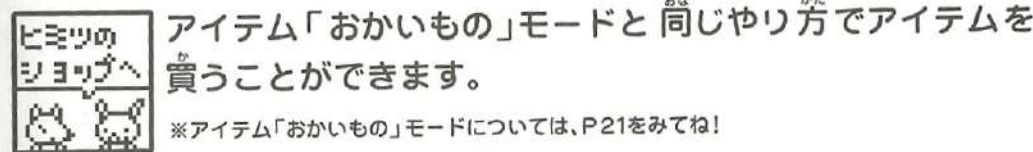

# ★ アイテム ★

おかいものできたり、今もっているアイテムもチェックできます。アイテムは、持っているだけでパラメーターがUPします。  
(一部のアイテムはパラメーターに影響しません)



## おかいもの



タツオさんが経営するおみせで、アイテムを買ったり、売ったりできます。自分の成長ぐあいによって、品そろえがかわるので毎日要チェックだよ!

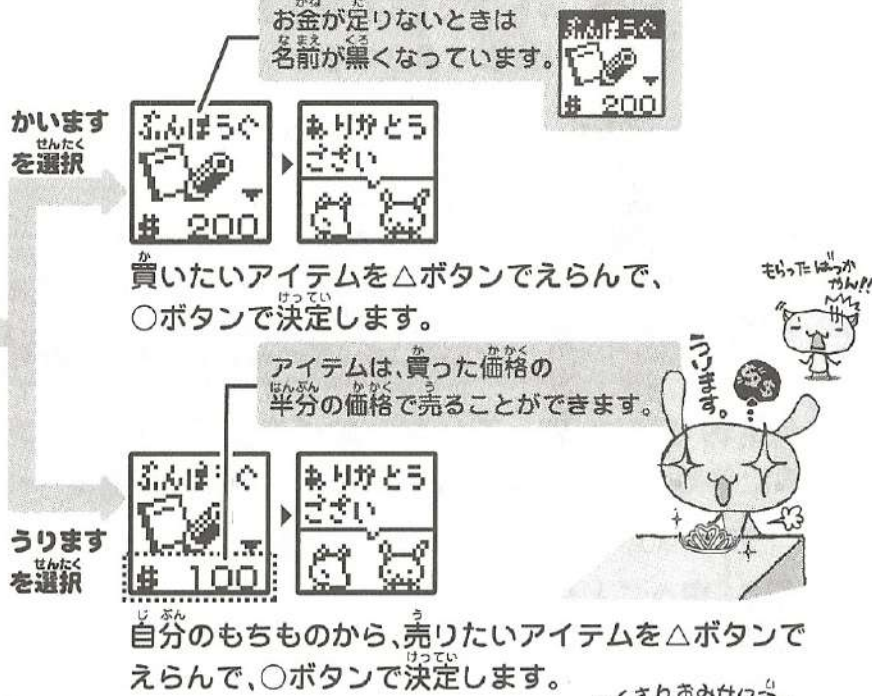

いらっしや〜い♪  
**タツオさん**  
 若いながら、自分のお店を持っている隠れたデキる男。  
 気さくな性格で、みんなの人気者!  
 ステキ...

## もちもの アイテムは、10コまで持てるよ!

今、自分の持っているアイテムを見ることができます。アイテムが、いっぱいになったらタツオさんのお店に売りにいこう!

アイテムの名前・画像、売り値をみることができます。△ボタンを押すと、他のアイテムを見ることができます。○ボタンを押すと、そのアイテムを持っているとUPするパラメーターの名前と数値をみることができます。

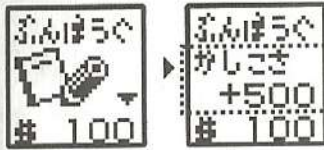

パラメーターに影響されないアイテムの時は、ココは何も表示されません。

あるアイテムを持っていないとなれないお仕事もあるよ☆

## 《どんなアイテムがあるの?》

アイテムは約130種類!

持っているだけで、パラメーターがUPするアイテム、持っているだけで、不思議なコトが起こるレアアイテムがあるよ。

## 《レアアイテム紹介》

ゲットできたら超ラッキー!

**レア**  
すいしょうだま



持っているとき、ルレットの♡マスが増加

**レア**  
かぶけん



売るときによって、価格が変化!

**レア**  
プラチナカード

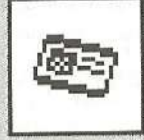





タツオさんのお店のアイテムを25%オフで買えるようになる

# ★メニュー「メール」★

「てちょう」に登録した男の子や、ママ、友達からメールが届きます。メールがきたときは、が点滅するので、それを見つけたら、すぐにチェックしよう!



 メールを受信すると、が点滅します。メニュー「メール」に入り、読みたいメールを△ボタンでえらんで、○ボタンを押して決定してください。

-  【男の子からのメール】  
ハートのシールがついている封筒だよ!
-  【友達からのメール】  
星のシールがついている封筒だよ!
-  【ママからのメール】  
花のシールがついている封筒だよ!

メールは、1人から同時に2通以上届くことはありません!  
が点滅したら、すぐにチェック・返信して、次のメールを待ちましょう。

トモダチからのメールとママからのメールには、返信することができません。

てちょうで、男の子を忘れたときは、その男の子のメールは自動的に消えます。

# おとこ こ 男の子からのメール

てちょうに登録した男の子から、メールが届きます。男の子から送られてきたメールの返信は、△ボタンでえらんで、○ボタンで決定します。返信した内容によって、その男の子とのラブ度がUPしたり、DOWNしたりします。

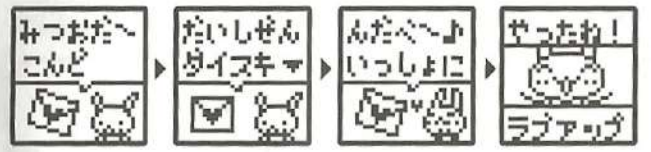

# トモダチからのメール

つうしんをして、友達をてちょうに登録すると、友達からメールがくるようになります。中には、ステキな男の子と出会うことができるメールを送ってきてくれることもあります。

※つうしんについては、P25をみてね!



励ましメール

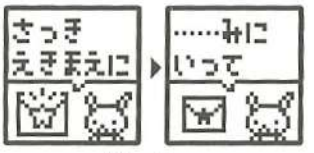

(ステキな男の子とのであいかな?!)

# ママからのメール

ママがいるときは、励ましのメールを送ってきてくれます。

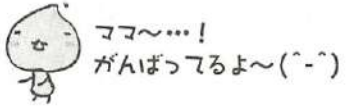

# メニュー(つうしん)

アイテムを友達と売り買いしたい、  
友達を登録できるよ♡



## つうしんのしかた

**もらう側**

ボタンをおして  
まってね★

○ボタンを押す

**おくる側**

じゅんぴが  
できたら  
けってい  
ボタンを  
おしてね!

○ボタンを押す

もらう側を の画面にしてから、おくる側を にしましょう。

約20cm以内

おたがいの、赤外線通信部の高さを水平にし、  
20cm以内の距離・左右20度の範囲内で行ってください。

※太陽光のもとでは、通信ができないことがあります。  
※赤外線が強く出ている照明の近くでは、通信ができないことがあります。

もちもの アイテムを友達やケータイと売り買いできます。

**「かう」を選択**

ボタンをおして  
まってね★

ボタンをおして

○ボタン

お金が減って  
アイテムをゲット!!

つうしん

**「うる」を選択**

ふんばう  
# 100

じゅんぴが  
できたら  
けってい  
ボタンを  
おしてね!

○ボタン

アイテムがなくなって、  
お金をゲット!!

P25の図のように、友達と  
上部の赤外線受信部を  
向かい合わせてください。

かう側が○ボタンを押してから  
うる側が○ボタンを押してください。

## トモダチ

友達のデータを登録します。



「データをもらう」を選択

「データをおくる」を選択

ボタンをおして  
まってるね★



○ボタン

P25の図のように、友達と上部の赤外線受信部を向かい合わせてください。



○ボタン

じゅんぴが  
できたら  
けって  
ボタン  
おしてね!

もらう側が○ボタンを押してからおくる側が○ボタンを押してください。

つうしん



友達のデータを  
てちょうに  
登録!!

## ケータイとの通信

人生ゲームキャンディ本体と携帯電話で通信することができます!

「つうしん」で「もちもの」を「かう」と選び、○ボタンを押して通信中の画面にしてから、携帯電話の「送信ボタン」を選んでください。詳しい通信方法・対応機種は、人生ゲームキャンディの携帯電話サイトかタカラのHP内の人生ゲームキャンディサイトをチェックしてね!

※本サービスは諸事情により移転したり、終了する場合があります。終了する場合は3ヶ月前までにタカラHP内の人生ゲームキャンディサイトに記載いたします。

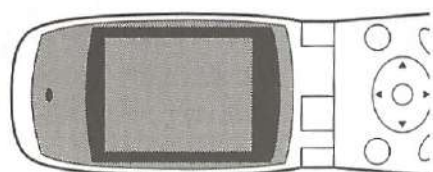
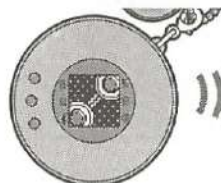

## パスワード



○ボタンと△ボタンを同時に押す



行動画面で○ボタンと△ボタンを同時に押すと、パスワード入力画面になります。

人生ゲームキャンディHPなどでゲットしたパスワードを入力しよう!  
パスワードを入力すると、何が起きるかはお楽しみだよ!



手に入れたパスワードを間違えないように入力します。  
△ボタンで「あ」～「スペース」までの文字を5文字以内で入力して○ボタンで決定します。操作方法や入力できる文字は、名前との入力と同じです。

※文字の入力については、P6をみてね!

## 人生ゲームキャンディ公式HP

<http://www.takaratoys.co.jp/jinsei-candy/>



4コママンガやキャラクター紹介などの  
楽しい情報がいっぱいだよ♥

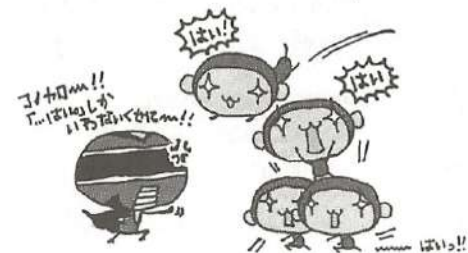
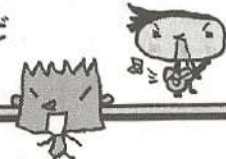

# オプション



○ボタンとXボタンを同時に押す



行動画面で○ボタンとXボタンを同時に押すと、オプションになります。



## うらない

ルーレットを回して、今日の運勢とラッキーアイテムを占うことができます。



## サウンド

音をだしたり、消したりできます。△ボタンでえらんで、○ボタンで決定します。

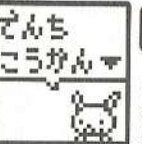

## でんちこうかん

電池交換のしかたについては、P30をみてね。

ここで電源をオフにして電池交換をすれば、データを忘れずに新しい電池にかえることができます。画面が消えたら、電池交換を行ってください。

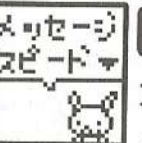

## メッセージスピード

文字の表示するスピードを3段階でかえることができます。△ボタンでえらんで、○ボタンで決定します。

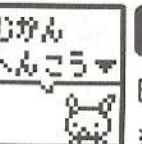

## じかんへんこう

時間を変更することができます。  
※時間の設定については、P5をみてね!



## コントラスト

画面の濃さを調整することができます。△ボタンで調整して、○ボタンで決定します。

## リセット

※保存しているデータが消えることはありません!!

電池交換をした後、画面の状態がおかしいときは、リセットスイッチを”つまようじ”などで押してください。

## オールクリア

※保存しているデータが全て消えてしまいます。

ご注意ください!!

初めてゲームをスタートするとき、保存しているデータを全て消したいときに使います。Xボタンを押しながらリセットスイッチを押してください。

## 電池交換のしかた

- ①新しいCR2032のボタン電池1コと、ドライバー、先の細いもの(つまようじなど)を用意します。
- ②先の細いものを使って、きせかえパネルを外します。  
くわしくは、P4をみてね。
- ③オプション「でんちこうかん」で画面を消します。
- ④本体正面右側にあるネジをドライバーを使ってゆるめ、裏面の電池ブタを外します。

※きせかえパネルを外してから行ってください。  
※完了するとオープニングムービーが流れます。

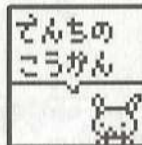
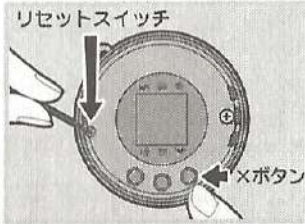

【本体正面図】

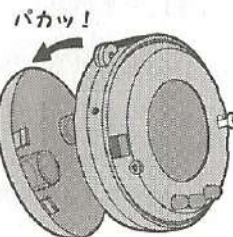
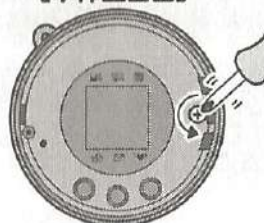

※裏面の電池ブタが外れます。

【本体裏面図】

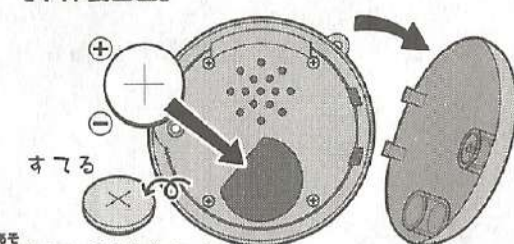

- ⑤古い電池を取り出してから、30秒以内に、新しい電池を入れ、電池ブタを閉め、リセットスイッチを押してください。行動画面が表示されたら、交換完了です。

※必ず、きせかえパネルをつけてから遊んでください!

電池ブタの内側に物を入れしないでください。ショートする恐れがあります。



# 秘 エンディング



1週間のあなたの人生の結果がここに!!

どの仕事についたのか?! 男の子にプロポーズされるのか?!  
このエンディングで明らかになります。

## シゴト

エンディングのときのパラメーターのバランスによって、どんな仕事につくか決まります。

## 仕事は、ぜんぶで20種類!

●「医者」になるには…?  
⇒かしこさ 70000以上



●「パティシエ」になるには…?  
⇒うんどう 10000以上、センス 20000以上



●「ミュージシャン」になるには…?  
⇒かわいさ 10000以上、センス 10000以上、にんき 10000以上



※全体的にパラメーターが高い場合、別の仕事につくこともあります。

ほかにもいろいろな仕事があるよ!!



ラブ度が4コ以上の男の子がいると…

## ラブ LOVE



エンディングのときに、  
ラブ度の♥が4つ以上の男の子がいるときには、  
その男の子からプロポーズされます!  
でも、男心は気まぐれ…  
プロポーズされないことも  
あるかもしれません…。  
ラブ度をめいっぱいあげて  
ラブラブにしておこう!

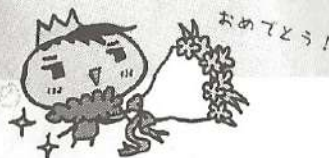

さらにっ!!

●「ゴドモがうまれた!」  
男の子からプロポーズされると、結婚して子供が産まれます。  
そのまま、子供で2代目のゲームを進めることができます。



★親が持っていたアイテムは、ぜんぶ子供に受けつがれます。  
★おかね・パラメーターは元にもどります。  
★友達データのデータはなくなります。

誰からもプロポーズされないときは…



1人さみしくエンディング…

次はがんばって!!



秘 男の子攻略法

登場ある男の子の攻略方法もちょっとだけ教之ちゃうよ!

「初級者」向け → ショウくん

ゲームの前半に登場しやすいので、時間をかけて恋愛できちゃう。

デートの会話や、メールのコツは相手の性格を考えるコト。「すなおになれない」「じつは、イヤツ」というところがポイントだよ。



「中級者」向け → シュウタくん

社会人直後の合コンで出会えるレアキャラクター。朝のうちに、大学に行くか社会人になるかを決めないと、出会うチャンスを逃してしまいます。

もし出会えたら、てちょうに登録する男の子をシュウタくんだけにし、一途に恋愛をしてラブ度をガンガンUPさせよう!

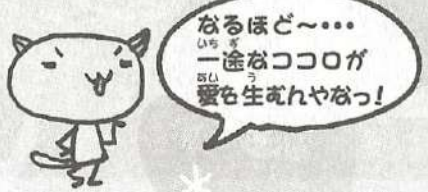

「上級者」向け → マサキマン&マサキくん

悪の組織「パイレーツモンキー」と戦うヒーローマサキマンと、その正体マサキくん。

マサキマンのみLOVE度をUPさせると、マサキマンのマスクをかぶったパイレーツモンキーと結婚しちゃうので、要注意!!

パイレーツモンキーと結婚しないためには、まず、マサキマンをてちょうの1番最初に登録し、ラブ度を♥♥♥♥♥にします。その時!!プレゼントしてくれるようになる『あるアイテム』を持っていると、マサキくんに出会えるようになり、マサキくんのラブ度をUPさせると、マサキマンの正体であるマサキくんからプロポーズしてもらえます。



このゲームのおべてがわがっちゃう攻略本『人生ゲームキャンディとあそぶほん』がエンターブレインから好評発売中!!

詳しくは ▶ <http://www.enterbrain.co.jp/>

# M おどけにサキマン劇場



**マサキマン**

やったれ〜!! 世界の平和を  
こよなく愛す  
みんなのヒーロー!



**パイレーツモンキー**

悪の組織。日々、マサキマンと  
アツイバトルを繰り広げている!!  
「はい」しかしゃべれない。



1. マサキマン 戦闘中!!



2. 戦闘の合間のちょっとしたひとときを  
狙う怪しい影...



3. マスクが盗まれることも! がんばれマサキマン!!